

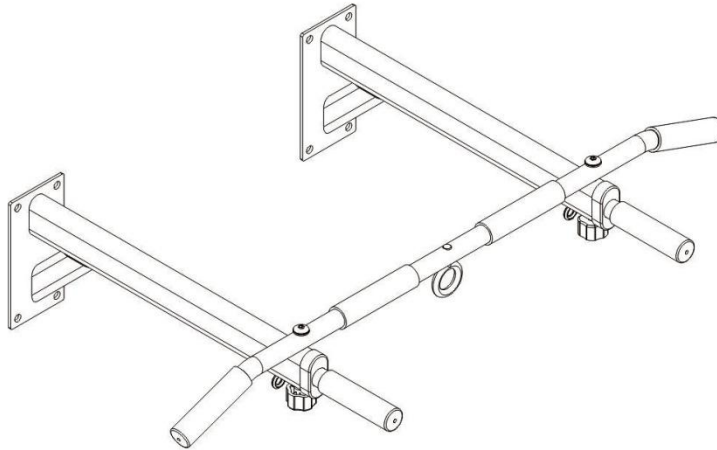

## Instructions de barre de traction murale

A91-089 FR C000000



Avant d'utiliser cet équipement, veuillez lire attentivement les instructions et le conserver correctement

# Description des paramètres du produit

Nom du produit	Barre de traction murale
Numéro de modèle	D4600
Matériel :	Acier, mousse
Taille d'installation	700mmX905mmX305mm
Taille d'emballage	985mmX215mmX100mm
N / W	4.3KG
G / W	5KG
Poids de chargement maximum	150KG

## Note :

Installez des vis d'expansion fixes, veuillez trouver un maître de forage professionnel, selon les conditions du mur et la hauteur du mur, l'ordre est le forage, l'alignement, le cognement, le trou et la fixation.

## Objets applicables :

Travailleurs de bureau, étudiants, entraîneurs de conditionnement physique et autres jeunes et vieux.

## Interdiction :

Il est interdit d'utiliser après avoir bu et avoir de la maladie, etc.

# Composants de la boîte intérieure

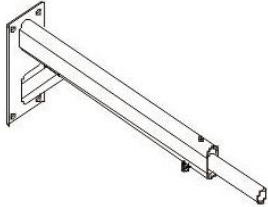
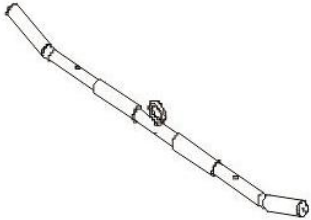
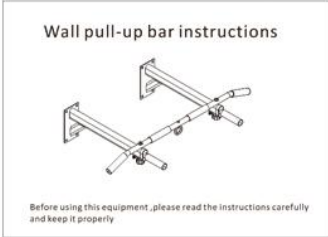
	<b>Combinaison de cadre de support</b>	<b>2PCS</b>
	<b>Combinaison de tiges longues</b>	<b>1PCS</b>
	<b>Manuel d'instructions</b>	<b>1PCS</b>

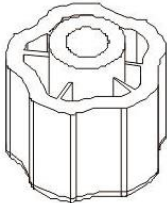
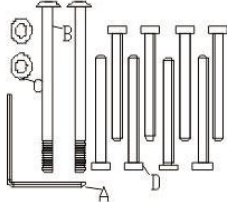
	<b>Bouton de fleur de prunier</b>	<b>2PCS</b>
	<b>Paquet de vis de matériel</b>	<b>1PCS</b>

# Étapes d'assemblage

Étape 1 : Utilisez deux vis à tête hexagonale intérieure à tête semi-circulaire M10 \* 100, deux rondelles plates et deux boutons de fleur de prunier pour fixer la combinaison de tige longue avec la combinaison de deux cadres de support. L'outil est une clé Allen 6 #. (Comme illustré à droite)

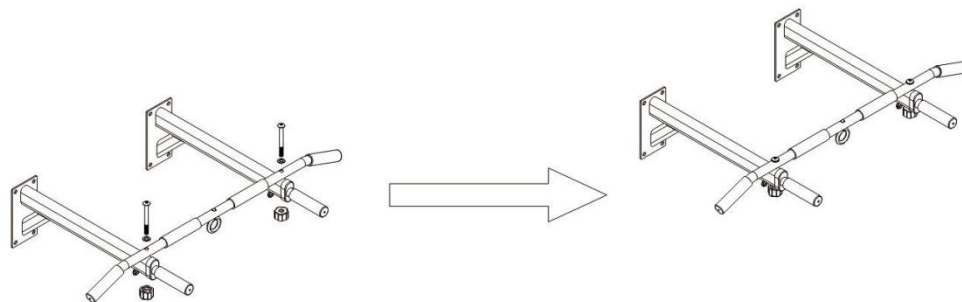

Dernière étape : utiliser la perceuse électrique pour percer 8 trous à la hauteur appropriée du mur, et fixez-le avec 8 vis d'expansion (selon les précautions)

FR



0033-1-84166106  
contact@aosom.fr